

Magic Star Plus

Система выдвижных ящиков
с тонкой боковиной



Направляющие поставляются в двух версиях



со встроенным
доводчиком

или



с механизмом
Push-to-Open



Сертификат
качества



Рабочих
циклов



Широкий диапазон
регулировок



Обратный
демпфер



Динамическая
нагрузка до 40 кг

Стандартный ящик М (высота = 88мм)

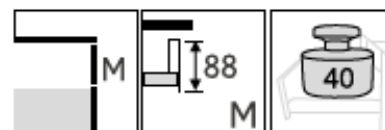

Необходимое пространство

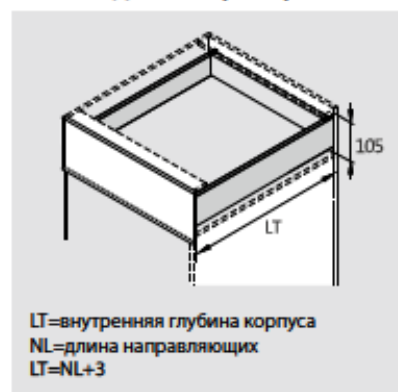

Комплект ящика высотой боковин 88 мм

Цвет	Soft Close		Push-to-Open		Длина (мм)
	арт. ТБМ	арт. DTC	арт. ТБМ	арт. DTC	
Белый	DTC1130.97/88	HD11300A18(E29)	DTC1130.97/88P	HD41300A18 (E29)	300
Антрацит	DTC1130.96/88	HD11300A18(E30)	DTC1130.96/88P	HD41300A18 (E30)	300
Белый	DTC1135.97/88	HD11350A18(E29)	DTC1135.97/88P	HD41350A18 (E29)	350
Антрацит	DTC1135.96/88	HD11350A18(E30)	DTC1135.96/88P	HD41350A18 (E30)	350
Белый	DTC1140.97/88	HD11400A18(E29)	DTC1140.97/88P	HD41400A18 (E29)	400
Антрацит	DTC1140.96/88	HD11400A18(E30)	DTC1140.96/88P	HD41400A18 (E30)	400
Белый	DTC1145.97/88	HD11450A18(E29)	DTC1145.97/88P	HD41450A18 (E29)	450
Антрацит	DTC1145.96/88	HD11450A18(E30)	DTC1145.96/88P	HD41450A18 (E30)	450
Белый	DTC1150.97/88	HD11500A18(E29)	DTC1150.97/88P	HD41500A18 (E29)	500
Антрацит	DTC1150.96/88	HD11500A18(E30)	DTC1150.96/88P	HD41500A18 (E30)	500
Белый	DTC1155.97/88	HD11550A18(E29)	DTC1155.97/88P	HD41550A18 (E29)	550
Антрацит	DTC1155.96/88	HD11550A18(E30)	DTC1155.96/88P	HD41550A18 (E30)	550

Средний ящик К (высота = 126мм)

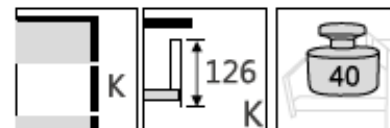

Необходимое пространство

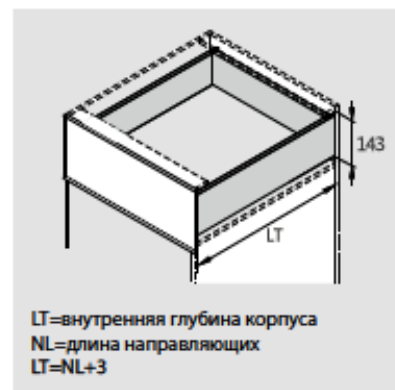

Комплект ящика высотой боковин 126 мм

Цвет	Soft Close		Push-to-Open		Длина (мм)
	арт. ТБМ	арт. DTC	арт. ТБМ	арт. DTC	
Белый	DTC1130.97/126	HD12300A18(E29)	DTC1130.97/126P	HD42300A18 (E29)	300
Антрацит	DTC1130.96/126	HD12300A18(E30)	DTC1130.96/126P	HD42300A18 (E30)	300
Белый	DTC1135.97/126	HD12350A18(E29)	DTC1135.97/126P	HD42350A18 (E29)	350
Антрацит	DTC1135.96/126	HD12350A18(E30)	DTC1135.96/126P	HD42350A18 (E30)	350
Белый	DTC1140.97/126	HD12400A18(E29)	DTC1140.97/126P	HD42400A18 (E29)	400
Антрацит	DTC1140.96/126	HD12400A18(E30)	DTC1140.96/126P	HD42400A18 (E30)	400
Белый	DTC1145.97/126	HD12450A18(E29)	DTC1145.97/126P	HD42450A18 (E29)	450
Антрацит	DTC1145.96/126	HD12450A18(E30)	DTC1145.96/126P	HD42450A18 (E30)	450
Белый	DTC1150.97/126	HD12500A18(E29)	DTC1150.97/126P	HD42500A18 (E29)	500
Антрацит	DTC1150.96/126	HD12500A18(E30)	DTC1150.96/126P	HD42500A18 (E30)	500
Белый	DTC1155.97/126	HD12550A18(E29)	DTC1155.97/126P	HD42550A18 (E29)	550
Антрацит	DTC1155.96/126	HD12550A18(E30)	DTC1155.96/126P	HD42550A18 (E30)	550

Высокий ящик С (высота = 174мм)

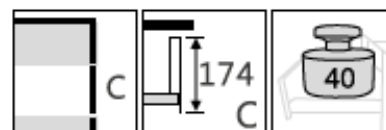

Необходимое пространство

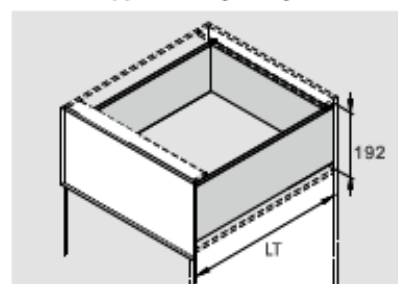

LT=внутренняя глубина корпуса
 NL=длина направляющих
 LT=NL+3

Комплект ящика высотой боковин 174 мм

Цвет	Soft Close		Push-to-Open		Длина (мм)
	арт. ТБМ	арт. DTC	арт. ТБМ	арт. DTC	
Белый	DTC1130.97/172	HD13300A18(E29)	DTC1130.97/172P	HD43300A18 (E29)	300
Антрацит	DTC1130.96/172	HD13300A18(E30)	DTC1130.96/172P	HD43300A18 (E30)	300
Белый	DTC1135.97/172	HD13350A18(E29)	DTC1135.97/172P	HD43350A18 (E29)	350
Антрацит	DTC1135.96/172	HD13350A18(E30)	DTC1135.96/172P	HD43350A18 (E30)	350
Белый	DTC1140.97/172	HD13400A18(E29)	DTC1140.97/172P	HD43400A18 (E29)	400
Антрацит	DTC1140.96/172	HD13400A18(E30)	DTC1140.96/172P	HD43400A18 (E30)	400
Белый	DTC1145.97/172	HD13450A18(E29)	DTC1145.97/172P	HD43450A18 (E29)	450
Антрацит	DTC1145.96/172	HD13450A18(E30)	DTC1145.96/172P	HD43450A18 (E30)	450
Белый	DTC1150.97/172	HD13500A18(E29)	DTC1150.97/172P	HD43500A18 (E29)	500
Антрацит	DTC1150.96/172	HD13500A18(E30)	DTC1150.96/172P	HD43500A18 (E30)	500
Белый	DTC1155.97/172	HD13550A18(E29)	DTC1155.97/172P	HD43550A18 (E29)	550
Антрацит	DTC1155.96/172	HD13550A18(E30)	DTC1155.96/172P	HD43550A18 (E30)	550

Высокий ящик F (высота = 238мм)

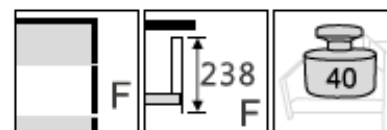

Необходимое пространство

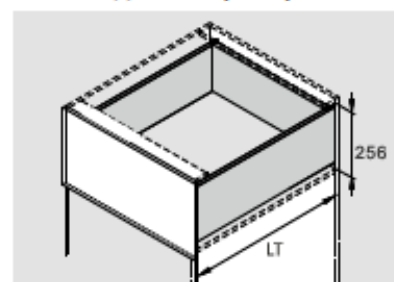

LT=внутренняя глубина корпуса
NL=длина направляющих
LT=NL+3

Комплект ящика высотой боковин 238 мм

Цвет	Soft Close		Push-to-Open		Длина (мм)
	арт. ТБМ	арт. DTC	арт. ТБМ	арт. DTC	
Белый	DTC1130.97/238	HD14300A18(E29)	DTC1130.97/238P	HD44300A18 (E29)	300
Антрацит	DTC1130.96/238	HD14300A18(E30)	DTC1130.96/238P	HD44300A18 (E30)	300
Белый	DTC1135.97/238	HD14350A18(E29)	DTC1135.97/238P	HD44350A18 (E29)	350
Антрацит	DTC1135.96/238	HD14350A18(E30)	DTC1135.96/238P	HD44350A18 (E30)	350
Белый	DTC1140.97/238	HD14400A18(E29)	DTC1140.97/238P	HD44400A18 (E29)	400
Антрацит	DTC1140.96/238	HD14400A18(E30)	DTC1140.96/238P	HD44400A18 (E30)	400
Белый	DTC1145.97/238	HD14450A18(E29)	DTC1145.97/238P	HD44450A18 (E29)	450
Антрацит	DTC1145.96/238	HD14450A18(E30)	DTC1145.96/238P	HD44450A18 (E30)	450
Белый	DTC1150.97/238	HD14500A18(E29)	DTC1150.97/238P	HD44500A18 (E29)	500
Антрацит	DTC1150.96/238	HD14500A18(E30)	DTC1150.96/238P	HD44500A18 (E30)	500
Белый	DTC1155.97/238	HD14550A18(E29)	DTC1155.97/238P	HD44550A18 (E29)	550
Антрацит	DTC1155.96/238	HD14550A18(E30)	DTC1155.96/238P	HD44550A18 (E30)	550

Внутренний ящик М
(высота = 88мм)

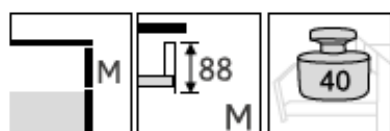

Необходимое пространство

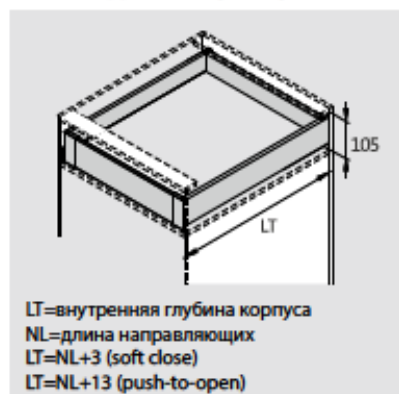

Внутренний ящик С
(высота = 174мм)

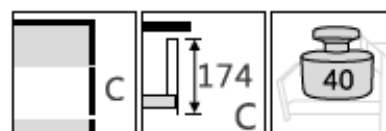

Необходимое пространство

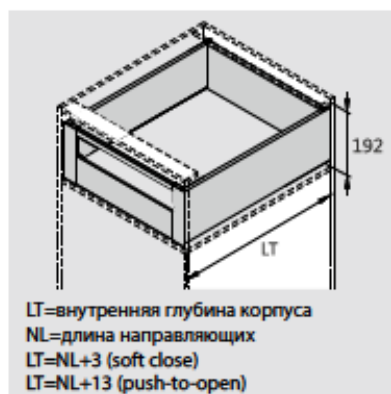

Соединители передней панели для
внутреннего ящика Magic Star Plus (компл.)

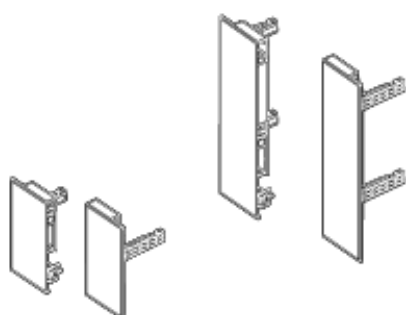

Цвет	арт. ТБМ	арт. DTC	Высота (мм)
Белый	DTC1110.97/88	HD11012(E29)	88
Антрацит	DTC1110.96/88	HD11012(E30)	88
Белый	DTC1110.97/172	HD13014(E29)	174
Антрацит	DTC1110.96/172	HD13014(E30)	174

Панель передняя для внутреннего ящика Magic Star Plus



Схема распила передней панели внутреннего ящика



Цвет	арт. ТБМ	арт. DTC	Длина (мм)
Белый	DTC1113.97	HT10022(E29)	1100
Антрацит	DTC1113.96	HT10022(E30)	1100

Рейлинг фронтальный для внутреннего ящика Magic Star Plus, квадратный

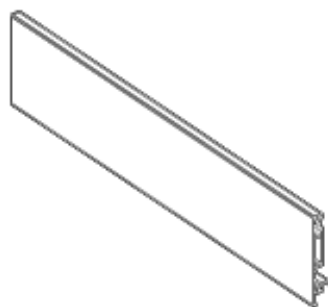
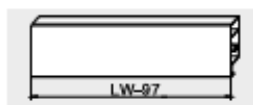

Схема распила фронтального рейлинга



Цвет	арт. ТБМ	арт. DTC	Длина (мм)
Белый	DTC1114.97	HT10071(E29)	1100
Антрацит	DTC1114.96	HT10071(E30)	1100

Штанга для стабилизации широких баз DTC Magic Star Plus / Pure Pro Push-to-Open, длина 1100мм

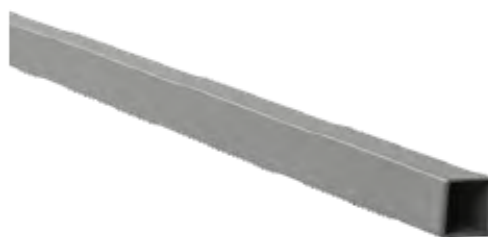
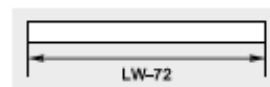
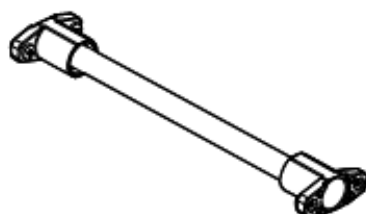

для баз шириной более 600 мм.

арт. ТБМ	арт. DTC	Длина (мм)
DTC11P.S	HT0FH02	1100

Схема распила штанги синхронизатора Push-to-open



Ручка фиксатор для внутреннего ящика

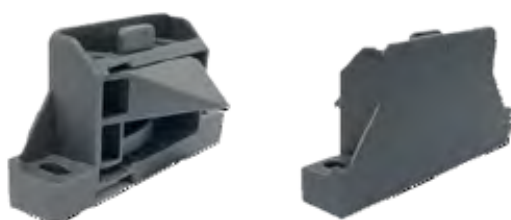

арт. ТБМ	арт. DTC	Длина (мм)
FRM0322.96	HT10024	Антрацит

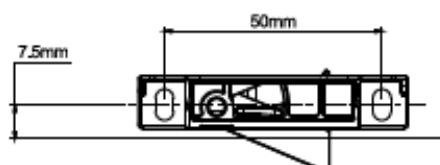

Присадка направляющих

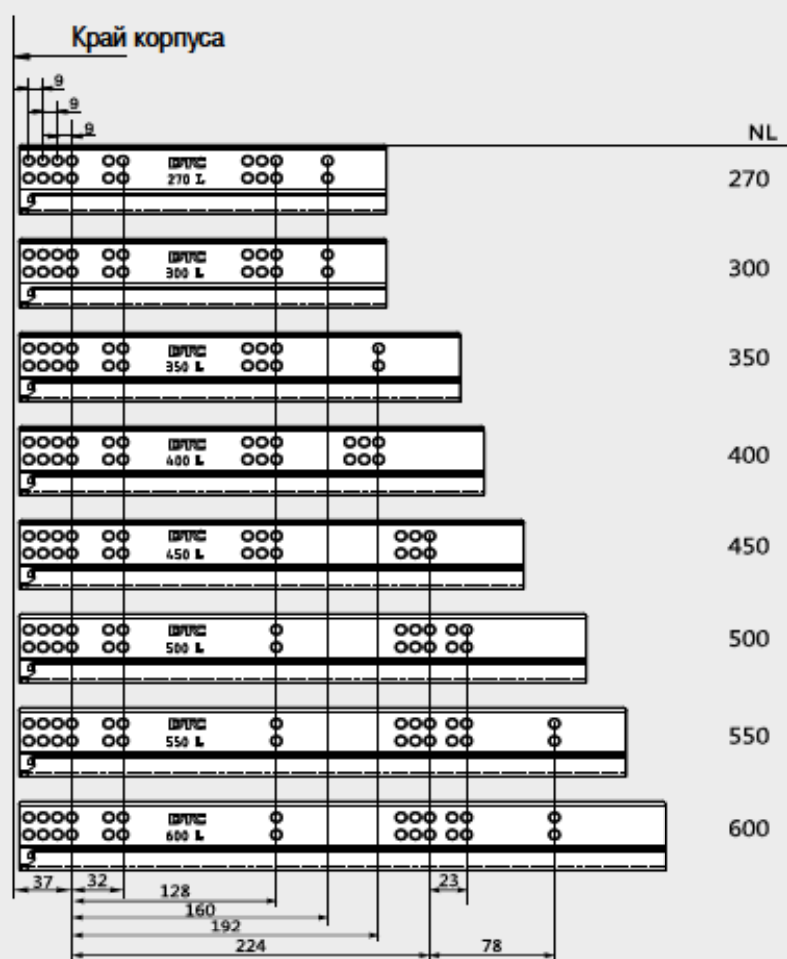

установочное отверстие для внутреннего ящика Push-open



Установочные размеры

Внутренняя глубина корпуса – LT LT=NL+3

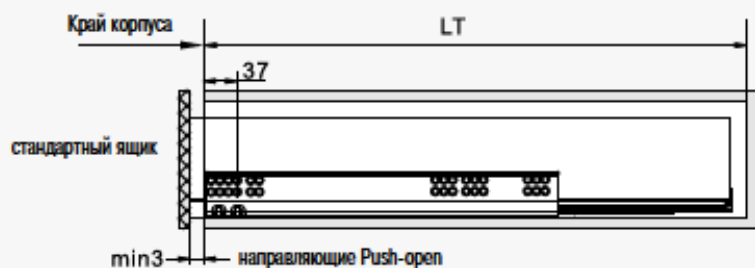

Направляющие с доводчиком: LT – NL+3 Направляющие Push-open: LT – NL+13

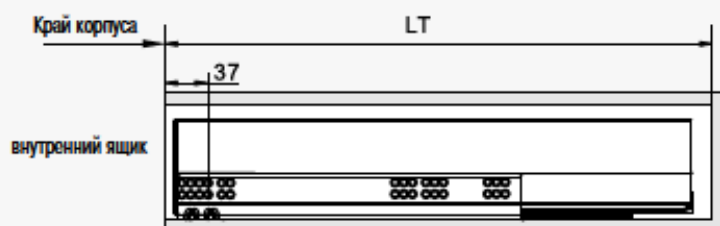

Размеры для изготовления дна и задней стенки ящика

KB - ширина корпуса
LW - внутренняя ширина корпуса
NL - номинальная длина ящика



дно ящика

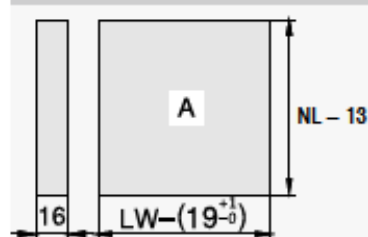

стандартный ящик (M=88мм)

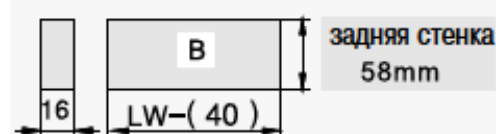

средний ящик (K=126мм)

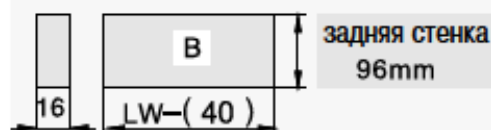

высокий ящик (C=174мм)

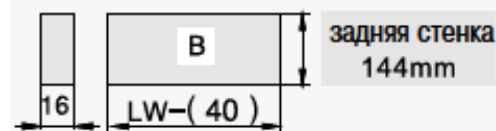

высокий ящик (D=238мм)

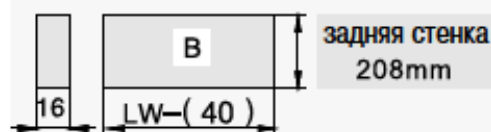

Стандартный ящик (высотой M=88мм)

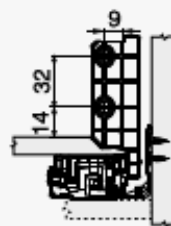
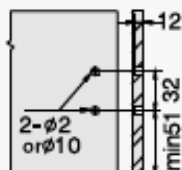
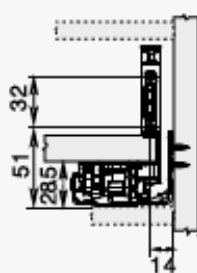
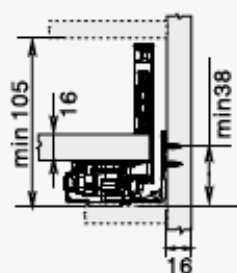

присадка фасада

присадка задней стенки

Средний ящик (высотой K=126мм)

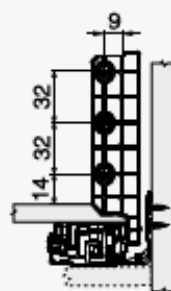
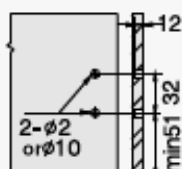
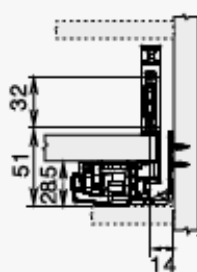
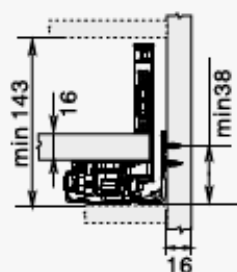

присадка фасада

присадка задней стенки

Высокий ящик (высотой C=174мм)

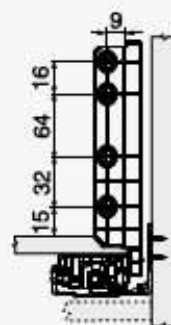
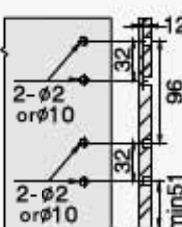
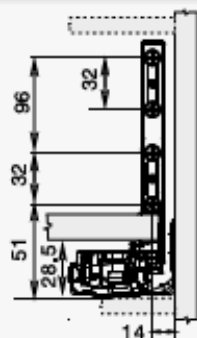
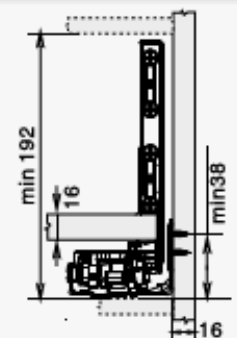

присадка фасада

присадка задней стенки

Высокий ящик (высотой D=238мм)

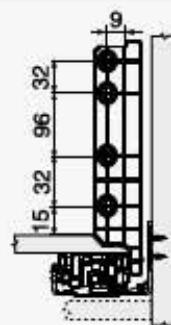
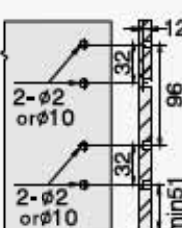
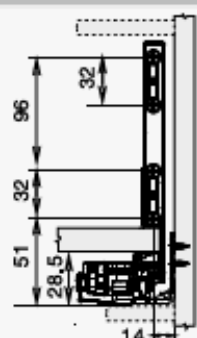
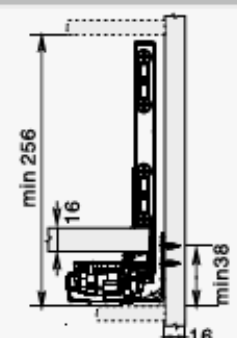

присадка фасада

присадка задней стенки

Сборка ящика

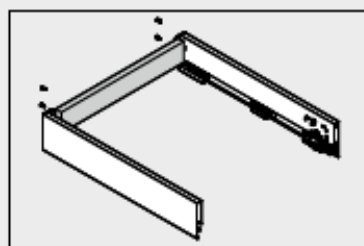

установите крепления и заднюю стенку ящика

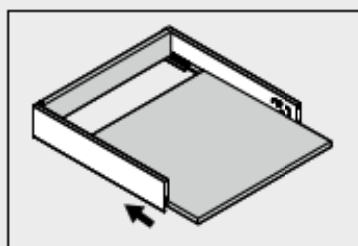

установите дно ящика

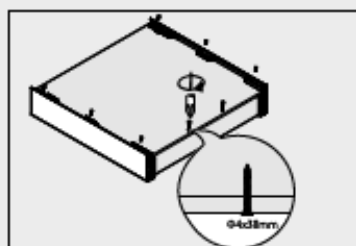

зафиксируйте дно ящика саморезами

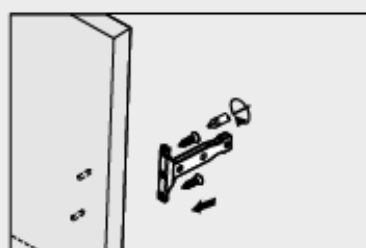

установите крепления фасада

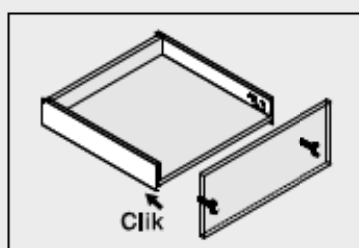

установите фасад

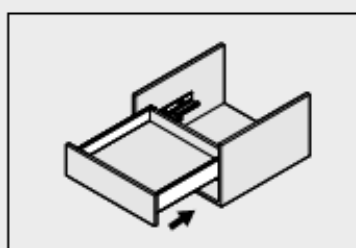

установите ящик в корпус

Регулировка стандартного (M=88мм) / среднего (K=126мм) ящика

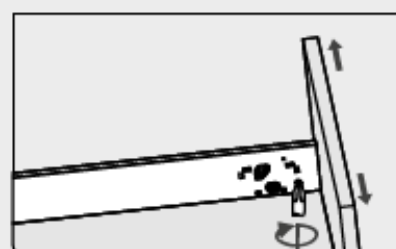

Горизонтальная регулировка

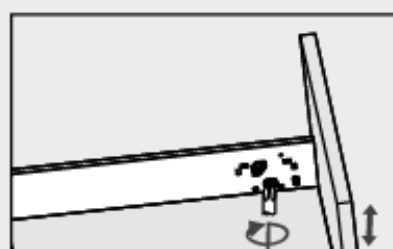

Вертикальная регулировка

Регулировка высокого (C=174мм) / высокого (D=238мм) ящика



Горизонтальная регулировка

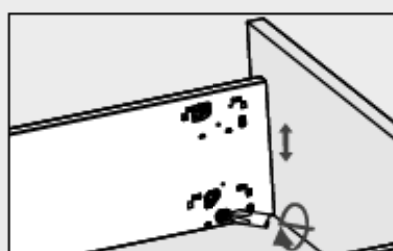

Вертикальная регулировка

Демонтаж стандартного (M=88мм) / среднего (K=126мм) ящика

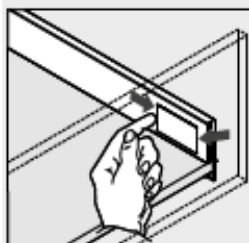

удалите накладку

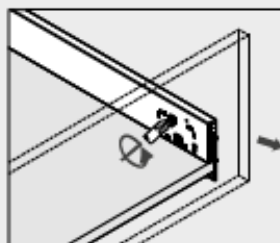

с помощью отвертки
демонтируйте фасад

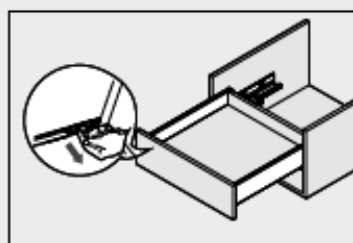

С помощью фиксатора под
ящиком демонтируйте ящик

Демонтаж высокого (C=174мм) / высокого (D=238мм) ящика

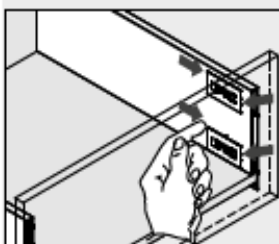

удалите накладку

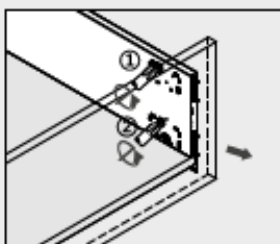

с помощью отвертки
демонтируйте фасад

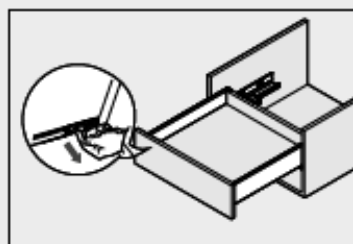

С помощью фиксатора под
ящиком демонтируйте ящик

Сборка внутреннего ящика (M=88мм)

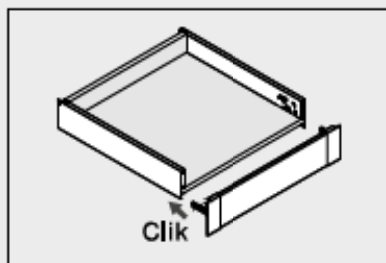
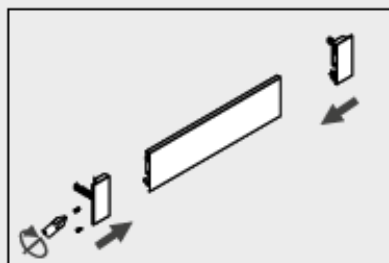

Сборка внутреннего ящика (C=174мм / D=238мм)

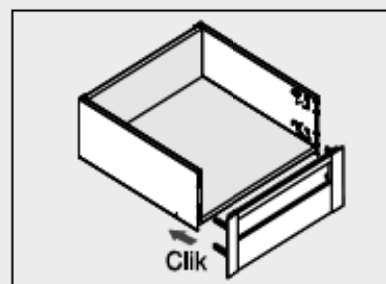
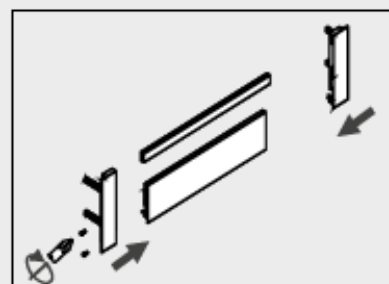



2023 - 2024
LIT7607.24